



SAMPOERNA KAYOE

C O M P A N Y P R O F I L E

SUSTAINABLE TOMORROW STARTS TODAY



SAMPOERNA KAYOE



SAMPOERNA KAYOE

Sampoerna Kayoe Penyedia Solusi Kayu Olahan Terkemuka di Dunia

Didirikan di tahun 1978, kami mulai sebagai produsen produk kayu olahan hilir tanpa konsesi hutan alam dan hutan tanaman industri.

Operasi pertama kami dimulai di Sulawesi, dengan kapasitas produksi tahunan sebesar 12,000 m³.



Perjalanan Kami

Selama lebih dari 45 tahun, kami fokus kepada pengembangan kemampuan riset dan pengembangan, manajemen, proses, logistika, dan distribusi agar bisa tetap kompetitif terhadap saingan di industri. Sampoerna Kayoe telah mengembangkan model bisnis dan operasi yang kuat, memungkinkan kami untuk memperluas kapasitas produksi dan menjaga kesinambungan produksi. Pengalaman kami di lapangan membantu untuk bertumbuh di lingkungan bisnis yang sedang berubah.

Ekspansi organik grup kami berkontribusi pada total kapasitas produksi lebih dari 850,000 m³ per tahun, sehingga kami menjadi produsen kayu olahan utama di Indonesia dan salah satu yang terbesar di dunia.



Sustainable Tomorrow Starts Today

Sustainable Tomorrow Starts Today

merupakan pernyataan dan filosofi. Kami menekankan bahwa ada konsekuensi untuk semua tindakan yang diambil hari ini dan bagaimana tindakan itu dapat menentukan masa depan kita.

Ini juga yang menjadi motivasi bahwa keberlanjutan merupakan masalah penting dan solusi yang perlu dicari.



Berusaha untuk Kepuasan Pelanggan

Mencapai kepuasan pelanggan adalah prioritas utama kami. Dengan gigih untuk mengutamakan kepentingan pelanggan, karyawan kami berusaha untuk merawat dan memenuhi kebutuhan pelanggan dengan antusias.

Kapasitas Tinggi untuk Berbagai Pilihan

Produk utama kami adalah kayu lapis, kayu veneer laminasi (LVL - Laminated Veneer Lumber), penghiasan, dan pintu.

Dengan tim produksi yang terampil juga menggunakan kayu pilihan dalam fasilitas produksi yang berkapasitas tinggi. dapat menciptakan solusi khusus untuk kebutuhan pasar yang berkembang di semua segmen, sesuai dengan misi kami menjadi pemimpin pasar industri ini.



Proses Standar yang Tinggi

Kami telah memperoleh pengetahuan tentang proses produksi yang sangat baik dari pengalaman di industri ini. Kami memastikan bahwa produk dan proses untuk mematuhi standar global untuk pengelolaan kualitas dan lingkungan. Kami telah diperiksa dan telah mendapatkan sertifikasi standar internasional. Kami telah mendapatkan sertifikasi dari Japan Agricultural Standard (JAS), United States Environmental Protection Agent (US EPA), California Air Resource Board (CARB), ISO 9001 (Quality Management System), ISO 14001 (Environment), dan masih banyak lagi. Kami berkomitmen untuk menyediakan produk berkualitas tinggi secara konsisten.

Tersedia di seluruh dunia

Afrika, Amerika, Asia, Australia, Eropa

Algeria, Australia, Belgium, China, Croatia, Denmark, France, Germany, Hong Kong, India, Indonesia, Iraq, Italy, Japan, Jordan, Kuwait, Malaysia, Mexico, New Zealand, Oman, Philippines, Poland, Puerto Rico, Saudi Arabia, Singapore, South Korea, Spain, Sweden, Switzerland, Taiwan, Thailand, Timor Leste, United Arab Emirates, United Kingdom, USA Myanmar, Senegal, Cambodia, Libya.



Fasilitas manufaktur kami



Kapasitas Produksi
>850,000m³



7 pabrik
pengolahan utama
di Pulau Jawa,
Sumatra, Sulawesi
dan Mangole



10 pabrik veneer satelit
di Pulau Jawa dan
Sumatera

Sumber Daya Berkelanjutan

Kami terus meningkatkan teknologi dan efisiensi untuk memaksimalkan kapasitas produksi dengan tetap menjaga kelestarian sumber daya alam.

Tanggung Jawab Perusahaan

Sampoerna Kayoe berkomitmen untuk menerapkan pendekatan terpadu dalam mencapai pengembangan bisnis dan pengelolaan lingkungan yang bertanggung jawab.

Komitmen kami terhadap pembangunan berkelanjutan tercermin dalam Nilai dan Kode Etik perusahaan kami. Dalam proses mengubah bahan mentah menjadi produk jadi, kami mengadopsi prinsip dasar: “Memuaskan kebutuhan saat ini tanpa mengorbankan masa depan”. Sebagai perusahaan pengolahan kayu terpercaya, kami berkomitmen terhadap misi dan nilai-nilai perusahaan untuk memastikan keberlanjutan bisnis, komunitas, dan lingkungan dalam jangka panjang.

Dasar Hukum

Kayu gelondongan Sampoerna Kayoe sepenuhnya berasal dari wilayah konsesi resmi di Indonesia, 90% kayu gelondongan kami berasal dari hutan masyarakat dan 10% dari penebangan selektif di konsesi lokal terpilih.

Kami terus menciptakan kawasan penanaman kayu komersial baru dan mencari sumber perkebunan baru. Kebijakan pembelian kayu gelondongan kami mensyaratkan bahwa setiap pembelian kayu gelondongan harus mematuhi peraturan dan prosedur hukum yang berlaku di Indonesia.

Kami menolak pembelian kayu apapun dari pemasok atau petani manapun yang terlibat dalam praktik pembakaran lahan ilegal. Kami bangga bahwa semua fasilitas kami mematuhi Skema Verifikasi Legalitas Kayu Nasional Indonesia, SVLK.

Skema ini merupakan implementasi dari Perjanjian Kemitraan Sukarela (VPA) mengenai Penegakan Hukum, Tata Kelola dan Perdagangan Kehutanan (FLEGT) yang ditandatangani oleh negara-negara Uni Eropa seiring dengan upaya pemerintah Indonesia untuk mengkampanyekan pengakuan yang lebih luas terhadap produk kayunya di pasar lain.



Rantai Nilai Keberlanjutan Kami

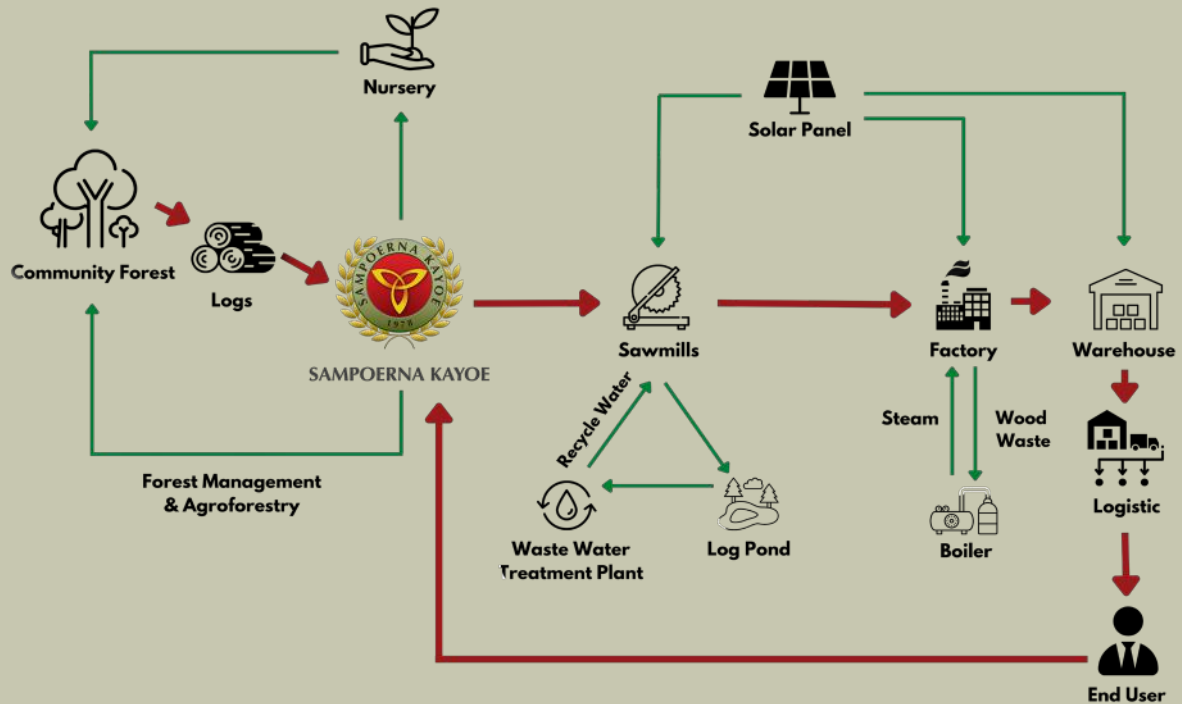

Inovasi kami

Seluruh kayu gelondongan Sampoerna Kayoe bersumber dari wilayah konsesi resmi di Indonesia, yang berasal dari hutan masyarakat dan hutan tanaman. Kami sangat bergantung pada bahan baku yang dipasok oleh vendor yang telah memenuhi standar operasional dan teknis yang ditetapkan oleh berbagai organisasi pemerintah dan non-pemerintah. Sampoerna Kayoe mewajibkan pemasok untuk mematuhi standar Pengelolaan Hutan Lestari - Sistem Verifikasi Legalitas Kayu. (SVLK-PHPL) yang bersifat nasional. Kepatuhan terhadap standar ini berarti bahwa semua kayu diambil dari sumber yang sah dan berkelanjutan.

Kami mendapatkan kayu dari sekitar 1.500 pemasok. Grup ini percaya bahwa petani dan pemasok terlibat secara aktif dan memainkan peran penting dalam mengembangkan dan membentuk industri kayu lapis. Oleh karena itu, dengan mengintegrasikan pendekatan bisnis berkelanjutan,

Sampoerna Kayoe juga konsisten mengadakan program distribusi benih tahunan kepada petani, pemasok, dan masyarakat lokal sebagai bagian dari keterlibatan kami dalam menjaga regenerasi hutan dan kelestariannya.

Kategori Produk



SAMPOERNA KAYOE

PLYWOOD



SAMPOERNA KAYOE

LVL



SAMPOERNA KAYOE

OUTDOOR LAMINATED WOOD



SAMPOERNA KAYOE

DOOR



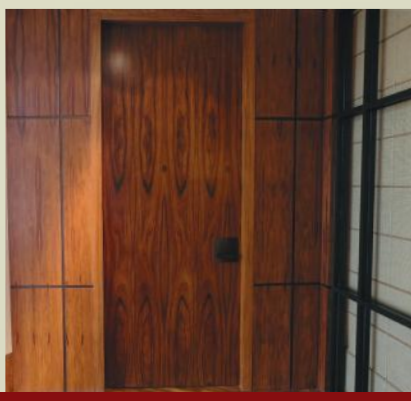
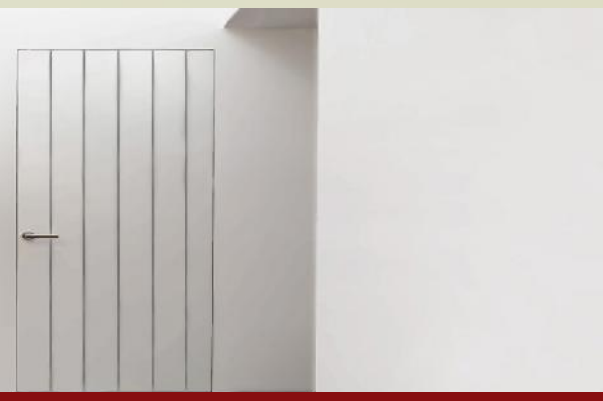



SAMPOERNA KAYOE

PLYWOOD

Kami menawarkan berbagai macam pilihan kayu lapis untuk kebutuhan industri dan perumahan Anda.

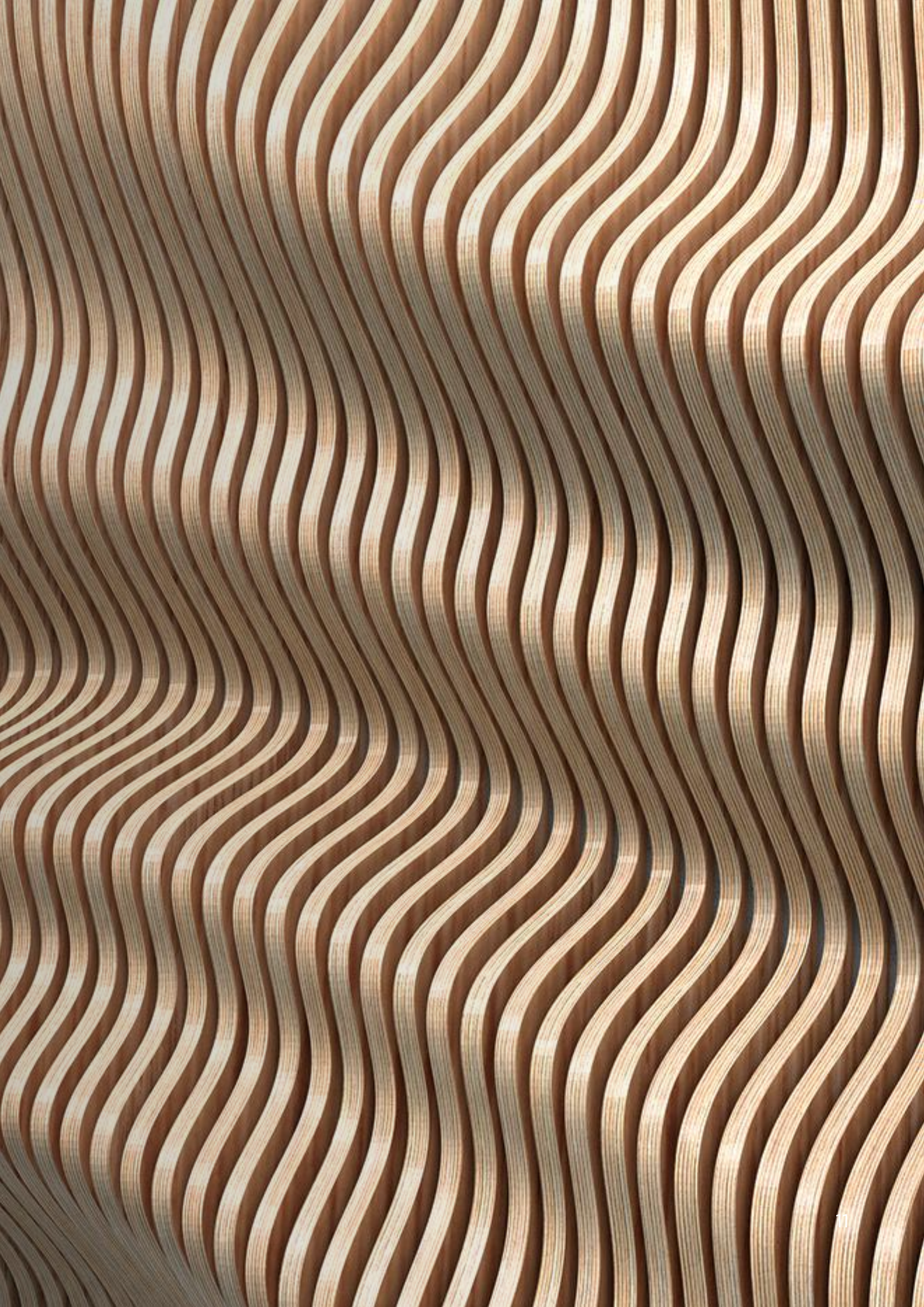



GENERAL PLYWOOD

Kayu lapis kami terkenal dengan kualitasnya. Kami memahami bahwa kerataan dan stabilitas dimensi sangat penting dalam pembuatan furnitur dan pemrosesan sekunder kayu lapis untuk menghasilkan perabotan yang sempurna, meminimalkan ekspansi, dan kontraksi. Rangkaian produk kayu lapis kami menunjukkan karakteristik datar, stabil secara dimensi, tahan lama, dan presisi tinggi. Kayu lapis umum kami juga dapat digunakan dalam bekisting beton sebagai pilihan yang lebih murah untuk pekerjaan konstruksi bertingkat rendah dan proyek skala kecil.



COCOK UNTUK FURNITUR,
PROSES SEKUNDER, DAN
INTERIOR



PERMUKAAN RATA



STABIL SECARA DIMENSI



PERMUKAAN HALUS



KEKUATAN DAN DAYA
TAHAN YANG UNGGUL





FLOOR BASE PLYWOOD

Produk kayu lapis kami adalah pilihan sempurna untuk pekerjaan interior apa pun. Kami menawarkan kayu lapis yang dirancang dengan dimensi yang lebih presisi karena sangat penting untuk pekerjaan interior, terutama untuk lantai. Kami berinvestasi secara ekstensif dalam teknologi dan pengembangan karyawan untuk mempertahankan akurasi dan konsistensi yang tinggi dalam produk kami.



Selain itu, kami hanya menggunakan perekat berkekuatan tinggi untuk kayu lapis kami agar tidak sobek dan memastikan daya tahan produk interior Anda. Sehingga anda dapat memilih jenis lem berdasarkan kebutuhan Anda.



STABIL SECARA DIMENSI



KEKUATAN DAN DAYA
TAHAN YANG UNGGUL



PERMUKAAN RATA



COCOK UNTUK INTERIOR

BIRCH PLYWOOD

Birch Plywood kami adalah pilihan sempurna untuk setiap pekerjaan interior, terasa lebih alami, hangat, nyaman, dan elegan.

Birch Plywood dapat digunakan untuk furniture, panel dinding interior, langit-langit, dan karya arsitektur ataupun interior.



PENYERAPAN YANG BAIK UNTUK CAT



STABIL SECARA DIMENSI



PERMUKAAN HALUS DAN RATA



KEKUATAN DAN DAYA TAHAN YANG UNGGUL



PEMAKAIAN MULTIFUNGSI DAN MUDAH DIAPLIKASIKAN

DETAIL PRODUK

Pilihan core kayu

Russian white birch.

Ukuran (lebar x panjang)

*Semua rubber, semua falcata, falcata/
rubber.*

Ketebalan (mm)

*1220 x 2440mm (dimensi standar) &
Dapat di pesan untuk dimensi berbeda.*

Toleransi (mm)

5.2 9 12 15 18

Kepadatan

*+0.3 (lebar x panjang), +0.5 (ketebalan), Max
2 (diagonal), Max 1 (lengkungan tepi)*

Kepadatan

Birch core all karet : 600 - 650 Kg/m³

Birch core all falcata : 300 - 400 Kg/m³

Birch core falcata/karet: 500 - 550 Kg/m³

Tipe Lem

Urea Formaldehyde - T2

Tingkat Emisi formaldehida

*Max 0.05PPM (CARB Phase 2 & US EPA
TSCA Title VI)*

Kadar Air

Max 14%

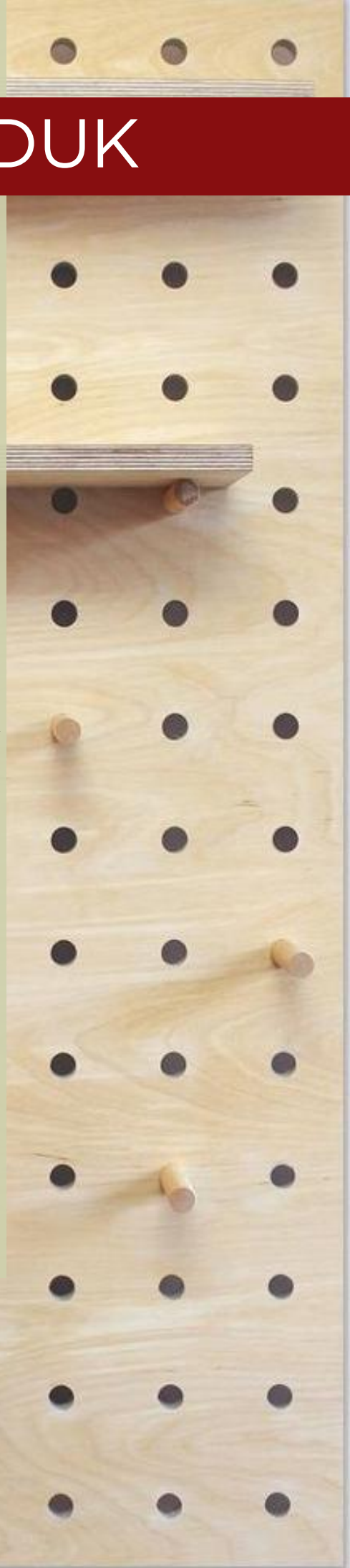

SERTIFIKASI

US EPA TSCA
Title VI

CARB
Phase 2



FILM-FACED PLYWOOD

Kami menyediakan film-faced plywood yang sangat kuat, rata, dan tahan lama, untuk bekisting beton. Film-faced plywood kami terbuat dari plywood kayu karet yang dilapisi dengan film pelindung di satu atau kedua sisi permukaannya. Kombinasi kayu karet dengan lapisan lem fenolik dan film fenolik berkualitas untuk memberikan keseimbangan rasio kekuatan dan berat yang sangat baik. Selain itu, cat kedap air yang digunakan untuk penyegelan tepi membuat produk kami tahan cuaca, menjadikannya ideal untuk konstruksi karena permukaannya yang halus dan sifat tahan gores. Dengan dapat digunakan berkali-kali dan ketahanannya terhadap penyusutan menjadikannya pilihan yang sangat ekonomis untuk keperluan konstruksi bertingkat tinggi.



STRUKTUR LAMINASI, PERMUKAAN, INTI, DAN FILM MENINGKATKAN KEKUATAN PLYWOOD



PRODUK KAYU YANG BERKELANJUTAN



EFEKTIF DALAM KONSTRUKSI BETON SEMEN BERTULANG



HEMAT BIAYA HINGGA 45% DIBANDINGKAN BIAYA BIASA KARENA PENGGUNAAN BERULANG



MUDAH UNTUK DIBERSIHKAN



PERMUKAAN DATAR



DAPAT DIGUNAKAN KEMBALI HINGGA 6 KALI (SATU SISI)



MENCIPTAKAN PERMUKAAN HALUS UNTUK PEKERJAAN BETON



KEKUATAN YANG SANGAT BAIK RASIO TERHADAP BERAT



COCOK UNTUK KONSTRUKSI





KARAKTERISTIK PERFORMA DARI FILM-FACE PLYWOOD

Pengujian	Metode	Nilai
Kadar air	JAS untuk LVL 2013	7.42%
Kepadatan	ASTM D143-94 2000 (Sec.19)	Max 14%
		650 - 750 kg/m ³
Delaminasi	JAS untuk LVL 2013	Lulus
	Cyclic Extreme (Internal Standard)	Lulus
		Lulus
Bonding	JAS untuk Plywood 2014	0.7 N/mm ² - 1.5 N/mm ²
Bending	JAS untuk Plywood 2014	Long : MOE: 5000 - 5500 N/mm ² MOR: 24 - 50 N/mm ²
		Short: MOE: 4000 - 7000 n/mm ² MOR: 20 - 65 N/mm ²
Emisi	JAS untuk Plywood 2014	Classification F***
Radial & Tangential Shrinkage	ASTM D143-94 2000 (Sec.20)	2.05% & 0.24%
Penentuan pembengkakan berdasarkan ketebalan	BS EN 317 :1993	5.83%
Kekerasan	ASTM D143	6321.68 N
Ketahanan terhadap air	JAS untuk Plywood 2014	Lulus
Test noda	JAS untuk Plywood 2014	Lulus
Test terhadap cuaca	JAS untuk Plywood 2014	120 days (dilanjutkan)
Test penggunaan beton	Standar Internal	13 Siklus (dilanjutkan)



DETAIL PRODUK

Kategori	Nama Produk	Species Kayu	Karakteristik	Ketebalan (mm)	Dimensi (mm)
GENERAL PLYWOOD	  SAMPOERNA KAYOE TUNAS PLYWOOD 1001	Falcata	Harga terjangkau dengan kualitas warna uniform yang bagus tidak rentan terhadap serangan serangga	2.7 3.6	1220X2440 (4"X8")
	  SAMPOERNA KAYOE PALEM PLYWOOD 1001	Permukaan muka dan belakang: MLH Inti: Falcata	Lebih kuat dari kayu lapis falcata. Lebih tahan terhadap penyusutan, Tampilan kayu alami	4.8 5.5 7.8	
	  SAMPOERNA KAYOE GMELINA PLYWOOD 1102	MLH	Kekuatan unggul, Stabilitas dimensi lebih banyak Tenampilan kayu alami	7.5 8.5 11.5	
	  SAMPOERNA KAYOE TUNAS FLOOR BASE 1202	Falcata	Harga terjangkau dengan kualitas bagus Kuat Presisi tinggi	7.0 8.9	
FLOOR-BASED PLYWOOD	  SAMPOERNA KAYOE GMELINA FLOOR BASE 1202	MLH	Kualitas premium Kuat Presisi tinggi	11.5	945X1840 (3"X6")
	  SAMPOERNA KAYOE HEVEAPLEX	Kayu Pohon Karet	Dapat digunakan kembali hingga 13 kali Tahan gores Tahan lama Permukaan rata Presesi tinggi	12.0 15.0 18.0 21.0 30.0	1220X2440 (4"X8") 1250X2500 (EU Market)
PLYWOOD FILM FACED					

Tipe Lem

GENERAL PLYWOOD

US Standard : CARB Phase 2, US EPA
EU Standard : E0, E1, E2
JAS Standard : F4S, F3S, F2S

FLOOR-BASED PLYWOOD

F4S and F3S

FILM-FACED PLYWOOD

TIWBP

Tingkatan

GENERAL PLYWOOD

BBCC/Overlay, UTY-E
UTY, UTY-One

FLOOR-BASED PLYWOOD

UTY, UTY-One

FILM-FACED PLYWOOD

G2S, GIS, OSF, UTY

SERTIFIKASI

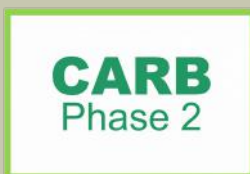



SAMPOERNA KAYOE

LVL

Karena kami berusaha untuk melampaui harapan Anda untuk penyesuaian, kami menawarkan berbagai macam produk LVL yang disesuaikan untuk berbagai aplikasi.



PROFIL KHUSUS

Tersedia dalam berbagai ukuran dan spesifikasi



DAYA TAHAN YANG SANGAT BAIK



BERDIMENSI TEPAT



STABIL SECARA DIMENSI

LVL kami memiliki stabilitas dimensi tinggi yang akan memenuhi persyaratan untuk berbagai kebutuhan anda

GENERAL LVL

Produk yang Bertahan Lama adalah Sebuah Investasi

Mencari material yang tahan lama, dan kuat untuk kebutuhan konstruksi rumah atau gedung Anda?

LVL kami dapat dikondisikan untuk rumah atau bangunan Anda, sehingga lebih tahan dari pembusukan, jamur, dan masalah lain yang terkait dengan rayap atau serangga.

- Rumah & Bangunan (Pergola, Balok Silang, Pintu)



- Kebutuhan Komersial (Pallet, Stacking, Scaffolding)

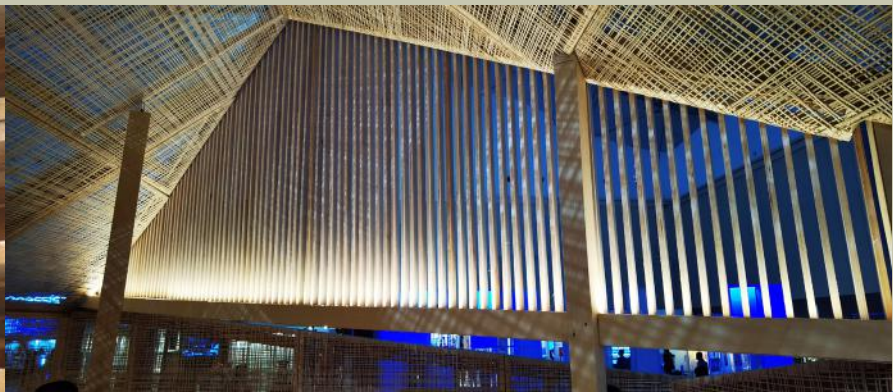

- Perabotan



PRODUK BUATAN KHUSUS

Komponen Body Piano

Kami memproduksi suku cadang piano untuk Kawai, perusahaan manufaktur alat musik Jepang yang terkenal. Bagian piano ini dibuat dengan bahan LVL terbaik dan diproses lebih lanjut dengan keterampilan dan perhatian yang cermat, sebelum akhirnya berkembang menjadi mahakarya yang luar biasa.





DETAIL PRODUK

Nama Produk	Jenis Kayu	Spesifikasi produk	Permukaan	Karateristik
 LVL	Kayu Karet	Ketebalan maks: 120mm Lebar Maks : 600mm Panjang Maks : 5000mm Kadar air : <12% Perekat : TIWBP	Kalibrasi & pengamplasan tersedia dalam permintaan	Dapat di sesuaikan Ramah lingkungan Fleksibel Presisi



SERTIFIKASI



LVL
MALQ/L01-LF/002, LVL





SAMPOERNA KAYOE

OUTDOOR LAMINATED WOOD

Menggunakan teknologi impregnasi terbaru, kayu olahan Sampoerna Kayoe dirancang khusus untuk kebutuhan pribadi Anda



100% KAYU ASLI

- Serat kayu alami dan kehangatan
- Berasal dari sumber yang berkelanjutan, dengan DNA dari perkebunan pohon karet yang ditanam di lahan reklamasi
- Dapat didaur ulang



DAYA TAHAN YANG SANGAT BAIK

- Menggunakan teknologi impregnasi
- Ketahanan terhadap rayap, serangga, dan pelapukan
- Tahan lama seperti kayu solid
- Biaya perawatan minimum



DIMENSI UNGGUL

- Stabilitas hingga 50% lebih sedikit ekspansi dan kontraksi daripada kayu solid



SIAP DIPASANG

- Kadar air yang seragam berarti tidak diperlukan bumbu kayu konvensional
- Pra-disegel dan diwarnai



RAMAH TANPA ALAS KAKI

- Tidak panas saat diinjak



Lantai Dek

Proyek Sampoerna Kayoe di Taiwan Sky Deck, Ritz Carlton Reserve Bali, Four Season Bali-Indonesia



Lantai Dek Tile



Pergola



Pagar



Balok Kayu



Tangga

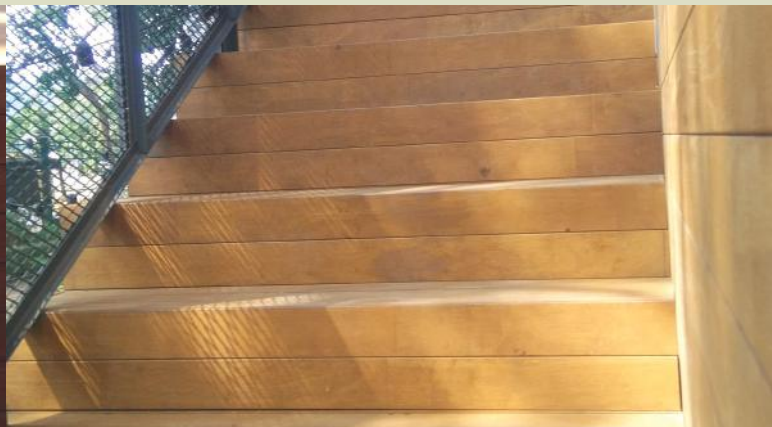



Furniture di luar



Dinding Art Panel



Tampak Bangunan, Penutup Tampak Bangunan

DETAIL PRODUK

Produk kayu olahan kami diakui karena karakteristiknya yang khas berkat pengalaman dan inovasi kami, yang telah kami kumpulkan selama hampir empat dekade. Penghiasan kami meliputi ubin, pagar, pagar, pergola, dan pelapis dinding, yang cocok untuk penggunaan perumahan dan komersial.



**OUTDOOR
LAMINATED
WOOD**

NAMA PRODUK	UKURAN (MM)	SPESIFIKASI PRODUK	JENIS KAYU	LAPISAN
 OUTDOOR LAMINATED WOOD	20x90x5000	Tipe Lem : Phenolic Resin	Opsi permukaan: Pohon Karet	Terdapat pilihan lapisan
	20x145x5000	Tipe Veneer: All Impregnated Rubber	Jati MLH	
	20x195x5000	tingkatan : Tinggi/S&B lapisan : Anti Fungus	Lapisan dalam: Pohon Karet	

PROFIL DEK

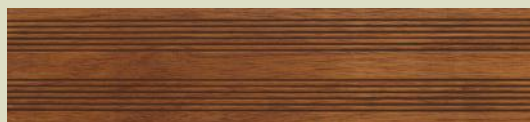

90 mm



145 mm



195 mm



SERTIFIKASI



INFORMASI TEKNIK

KRITERIA	STANDAR	Species Kayu Rubber 25mm Impregnated Hevea
<i>Kepadatan</i>	<i>JAS 2014 for LVL</i>	<i>0,75 - 0,8g/cm³</i>
<i>Daya Lengkung</i>	<i>JAS 2014 for LVL</i>	<i>Klasifikasi Daya Lengkung (110E - 120E)</i>
<i>Daya geser horisontal</i>	<i>JAS 2014 for LVL</i>	<i>Klasifikasi Daya Geser Horisontal (65V - 43H)</i>
<i>Daya dukung Paku</i>	<i>JIS Z 2102</i>	<i>2186.98 N</i>
<i>Daya dukung sekrup</i>	<i>(JIS A 5098) 2003</i>	<i>1121.36 N</i>
<i>Kekerasan</i>	<i>ASTM D143-94-2000</i>	<i>8119.15 N/mm²</i>
<i>Emisi</i>	<i>JAS 2014 for LVL</i>	<i>Classification F***</i>
<i>Delamination</i>	<i>JAS 2014 for LVL</i>	<i>100% (Passed)</i>
<i>Kadar Air</i>	<i>JAS 2014 for LVL</i>	<i><14%</i>



SAMPOERNA KAYOE

DOOR

Pintu Sampoerna Kayoe menghadirkan rangkaian produk terbaik dengan gaya yang beragam untuk disesuaikan dengan karakter dan kebutuhan Anda.



PRODUK KAMI



SAMPOERNA KAYOE

NeVY
D O O R



SAMPOERNA KAYOE

EZZY
D O O R





DAPAT DISESUAIKAN

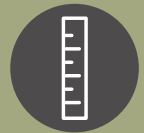

BERDIMENSI TEPAT



100% KAYU ASLI



STABIL SECARA DIMENSI



PINTU

KOLEKSI SEPANJANG MASA



SAMPOERNA KAYOE

NeVY D O O R



Pintu kami mengubah estetika dengan struktur yang canggih, elegan, dan menginspirasi, seperti yang dihasilkan oleh pengrajin kami yang sangat terampil. Keindahan sejati kayu veneer alami adalah faktor pendorong kami dalam menciptakan produk kayu ramah lingkungan yang sesuai untuk semua kebutuhan. Rangkaian kayu veneer kami yang luas dapat dikombinasikan dengan finishing dan pelapis yang bervariasi, memungkinkan Anda untuk menyesuaikan sesuai dengan selera dan preferensi Anda. Kreasi kami yang memadukan nilai estetika dan fungsional, melampaui pintu-pintu standar dengan memastikan kemudahan pemasangan

RANGKA PINTU

Rangka pintu kami dibuat menggunakan kayu olahan yang di buat secara khusus untuk memperkuat daun pintu secara struktural dan untuk memenuhi kebutuhan serta spesifikasi pribadi Anda. . Kami juga menyediakan kebutuhan perakitan yang baik oleh aplikator profesional.





Kami memastikan bahwa pintu yang kami produksi secara konsisten melewati prosedur dan inspeksi pengujian kualitas yang ketat. Dengan NeVY, kami membantu Anda menciptakan solusi pintu Anda.

ARCHITRAVE

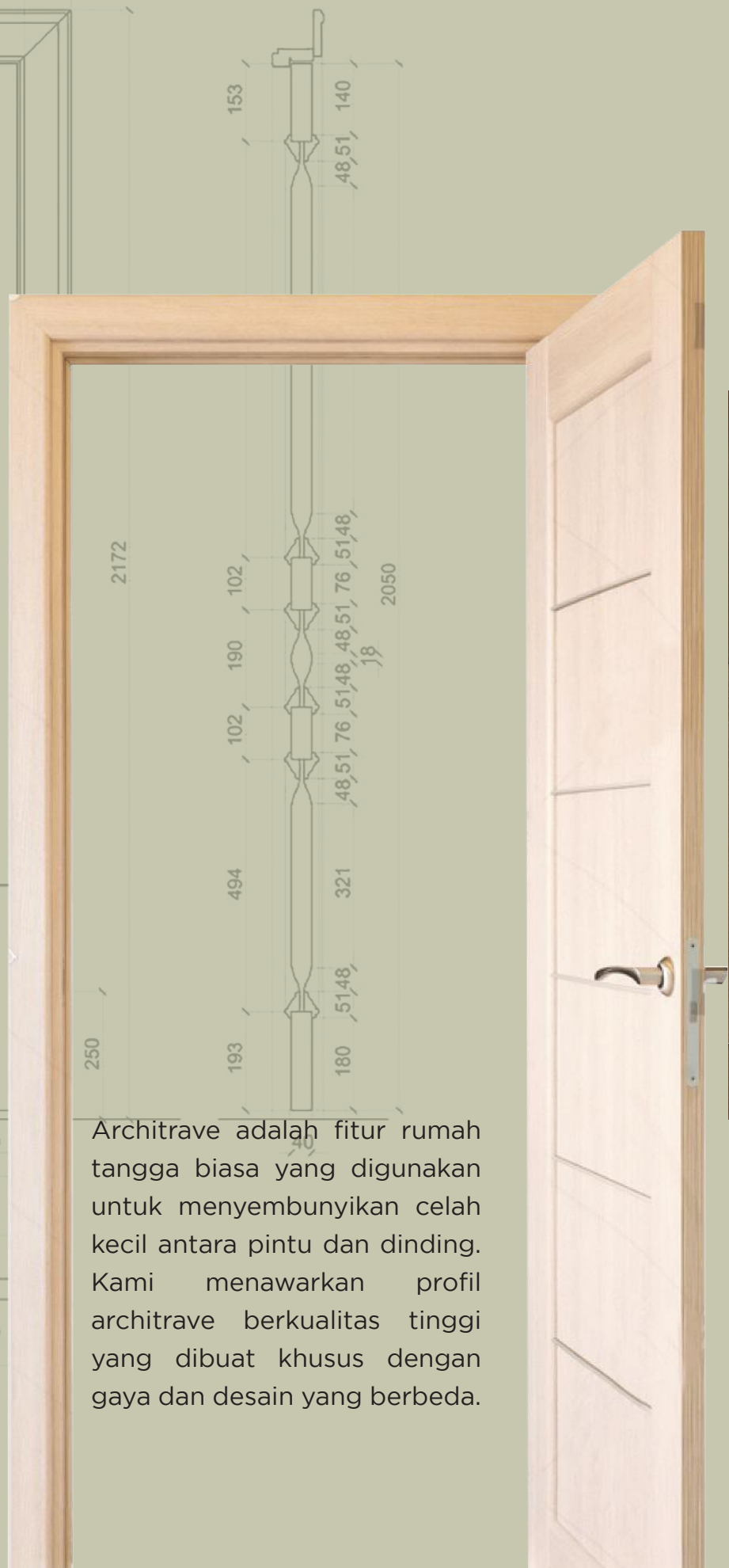

Architrave adalah fitur rumah tangga biasa yang digunakan untuk menyembunyikan celah kecil antara pintu dan dinding. Kami menawarkan profil architrave berkualitas tinggi yang dibuat khusus dengan gaya dan desain yang berbeda.

PANEL DINDING

Kami memberikan panel dinding berkualitas tinggi yang cocok untuk dipasang di setiap rumah dan bangunan komersial. Karena kami bekerja sama secara erat dengan pelanggan kami untuk memahami kebutuhan mereka dan dapat memberikan produk inovatif dalam berbagai panjang dan lebar yang disesuaikan dengan tepat untuk membantu Anda mencapai tujuan.

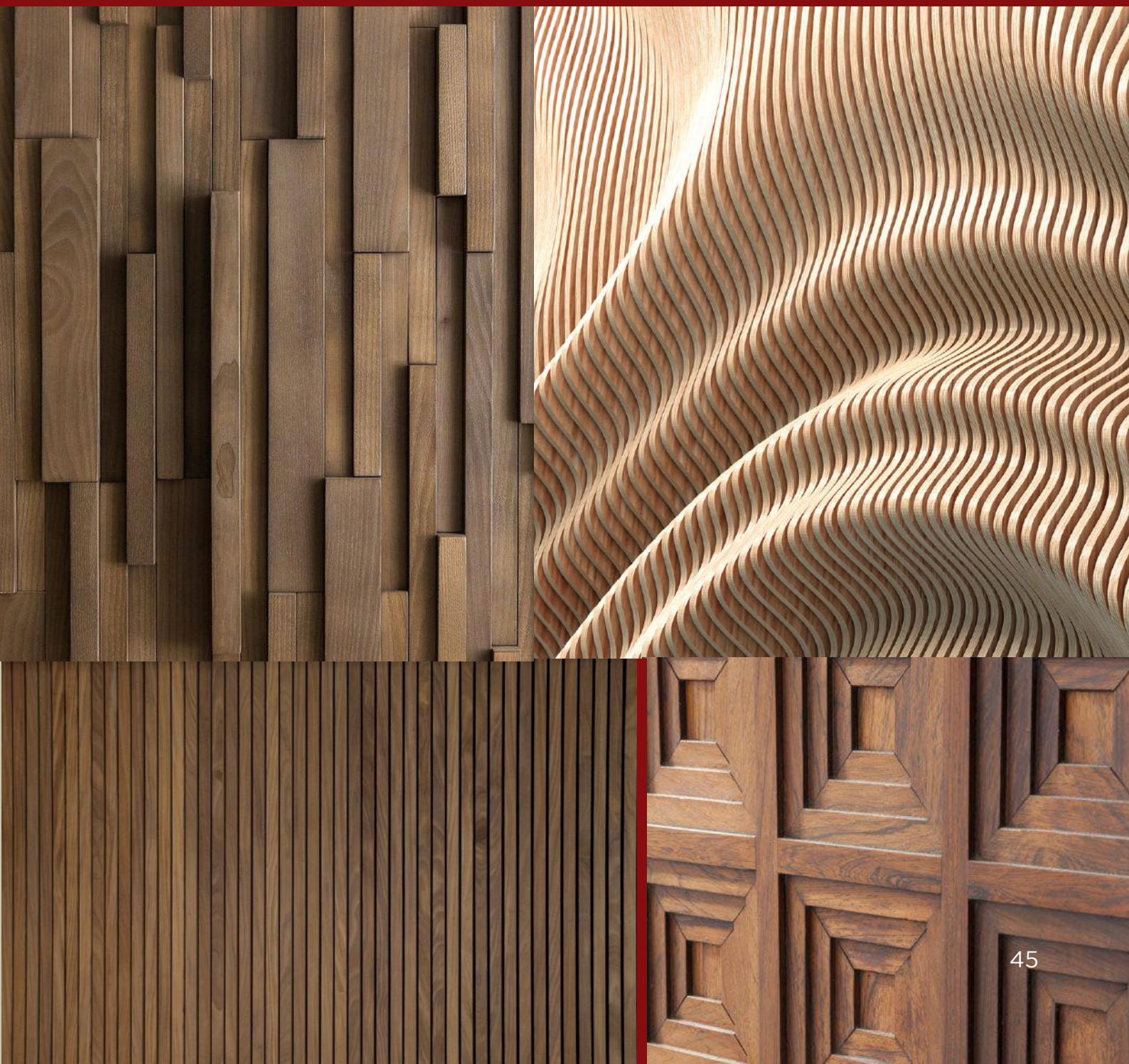

DETAIL PRODUK NEVY DOOR

Pintu Masuk Kualitas yang Terbaik. Kami memastikan bahwa pintu kami secara konsisten melewati semua uji kualitas yang diperlukan untuk kenyamanan dan keamanan Anda.

Standar Ukuran Pintu
40 x 820 x 2100mm

Ukuran dapat di sesuaikan

Menggunakan LVB
dan LVL

Ukuran Frame Umum:
50 x 150 x 906 x 21450mm

Finishing:
Melamic, Duco & HPL

Pilihan Isi Pintu:
Honeycomb, Solid

Kadar Air:
10 - 14%

Berat:
37 kg

Pilihan Inti Pintu:

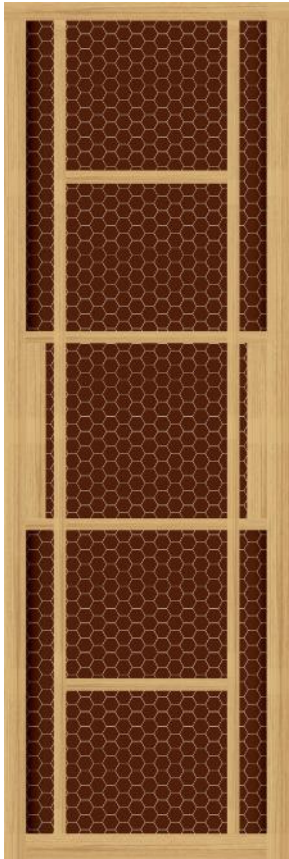

HONEYCOMB DOOR



SOLID DOOR





SAMPOERNA KAYOE

EZZY D O O R

Ezzy Door kami terbuat dari kayu lapis padat atau dengan HMR, (High Moisture Resistant MDF Board) yang dikombinasikan dengan konstruksi pintu LVB atau LVL. Daya tahan yang luar biasa dan uji terbukti memaksimalkan konsistensi kualitas yang baik.

Spesifikasi Produk

- Standar ukuran pintu
35 x 720/ 820/ 920 x 2100mm
- Penggunaan LVL, Kayu Olahan
- Ukuran rangka:
40 x 100 x 886 x 2140mm
- Finishing:
Duco, HPL, Veneer Kayu
- Pilihan pengisi pintu:
Honeycomb/Styrofoam
- Kadar air:
10 - 14%
- Berat:
25 kg

Pilihan Pintu Polos :

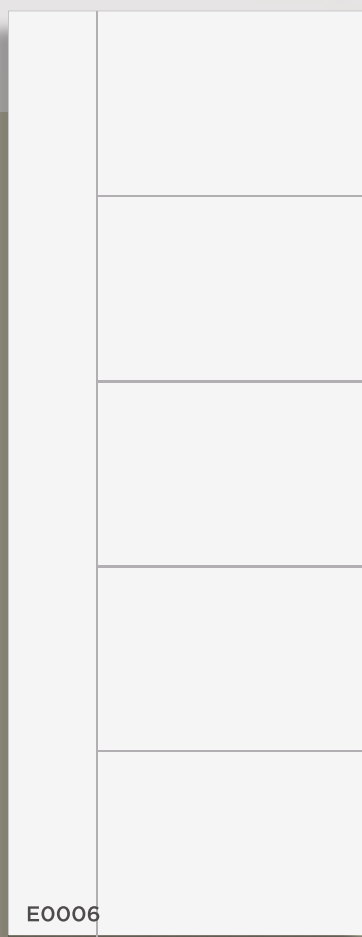
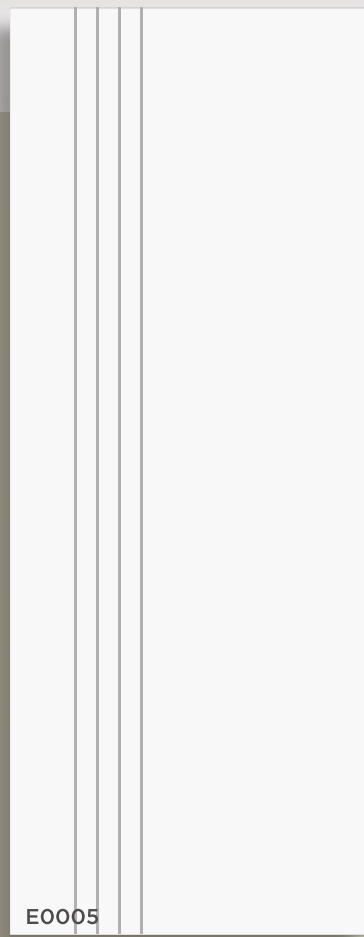
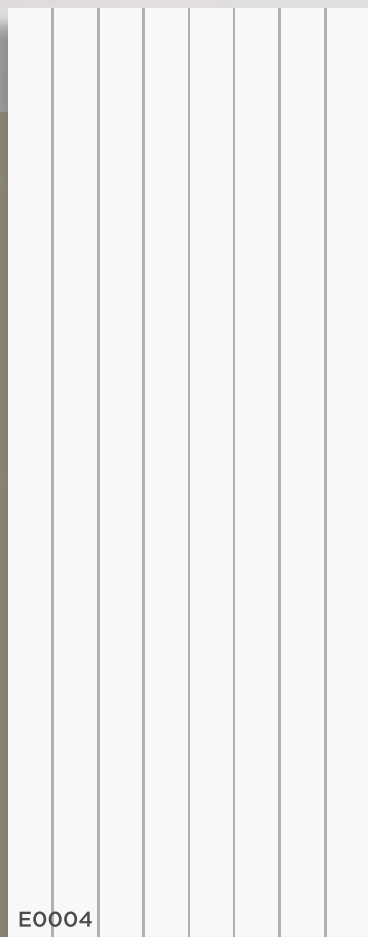
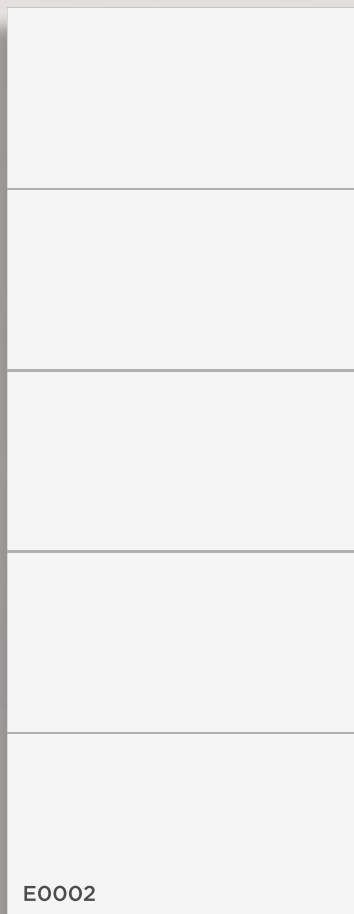
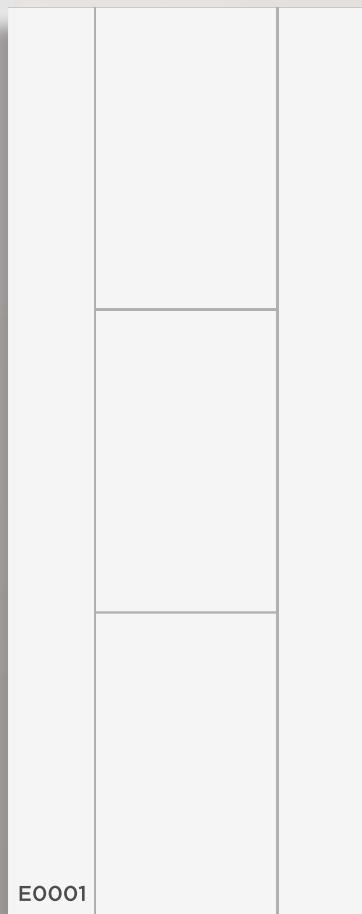

Pilihan Profile Pintu lain:

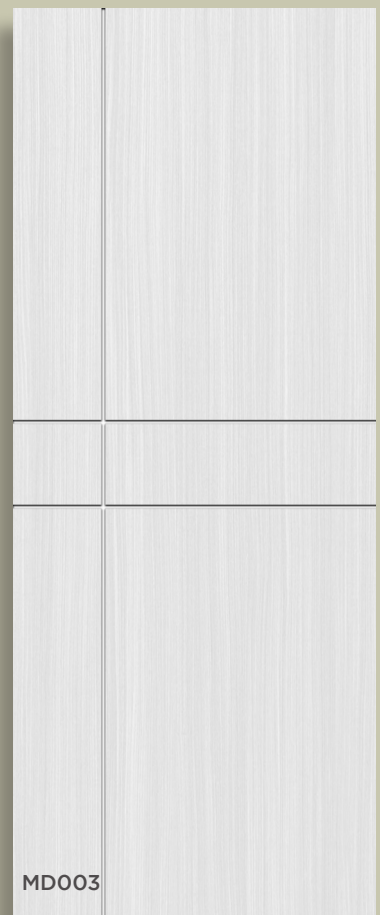
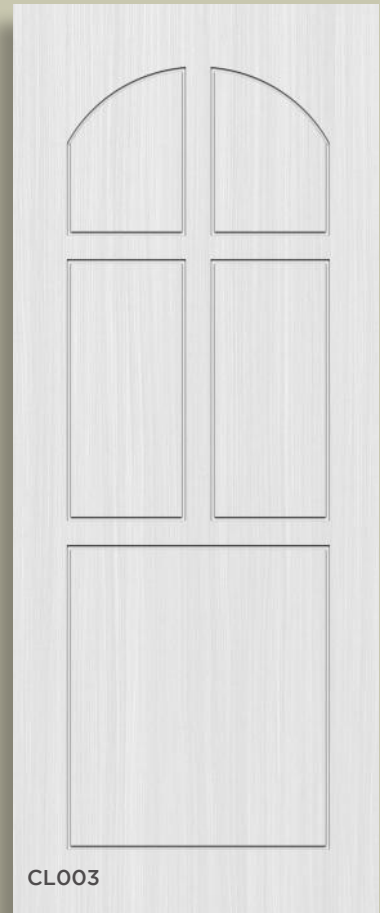
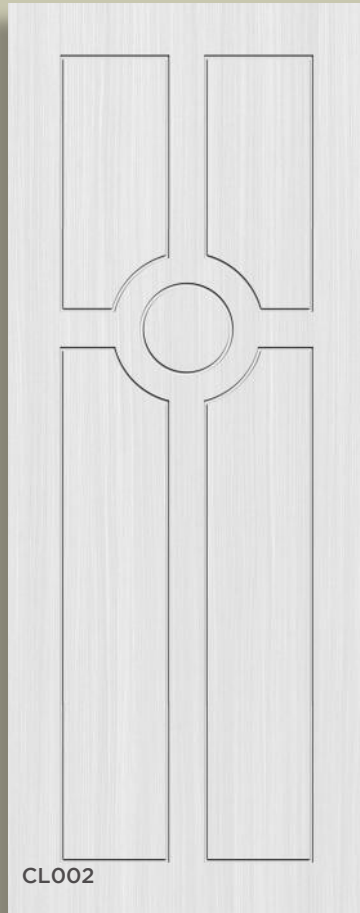
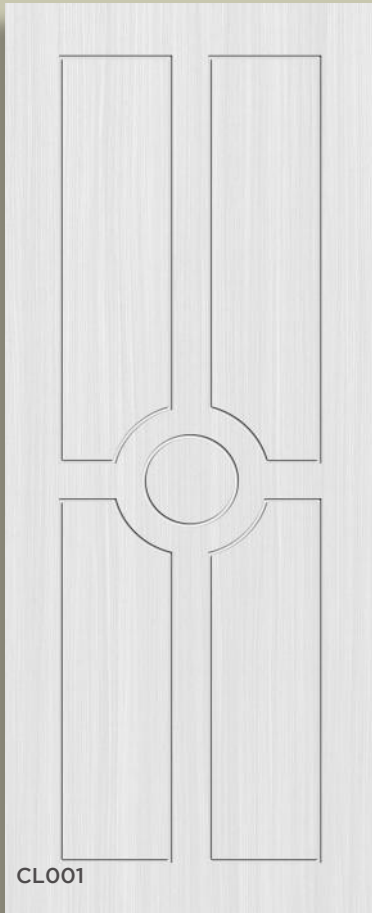

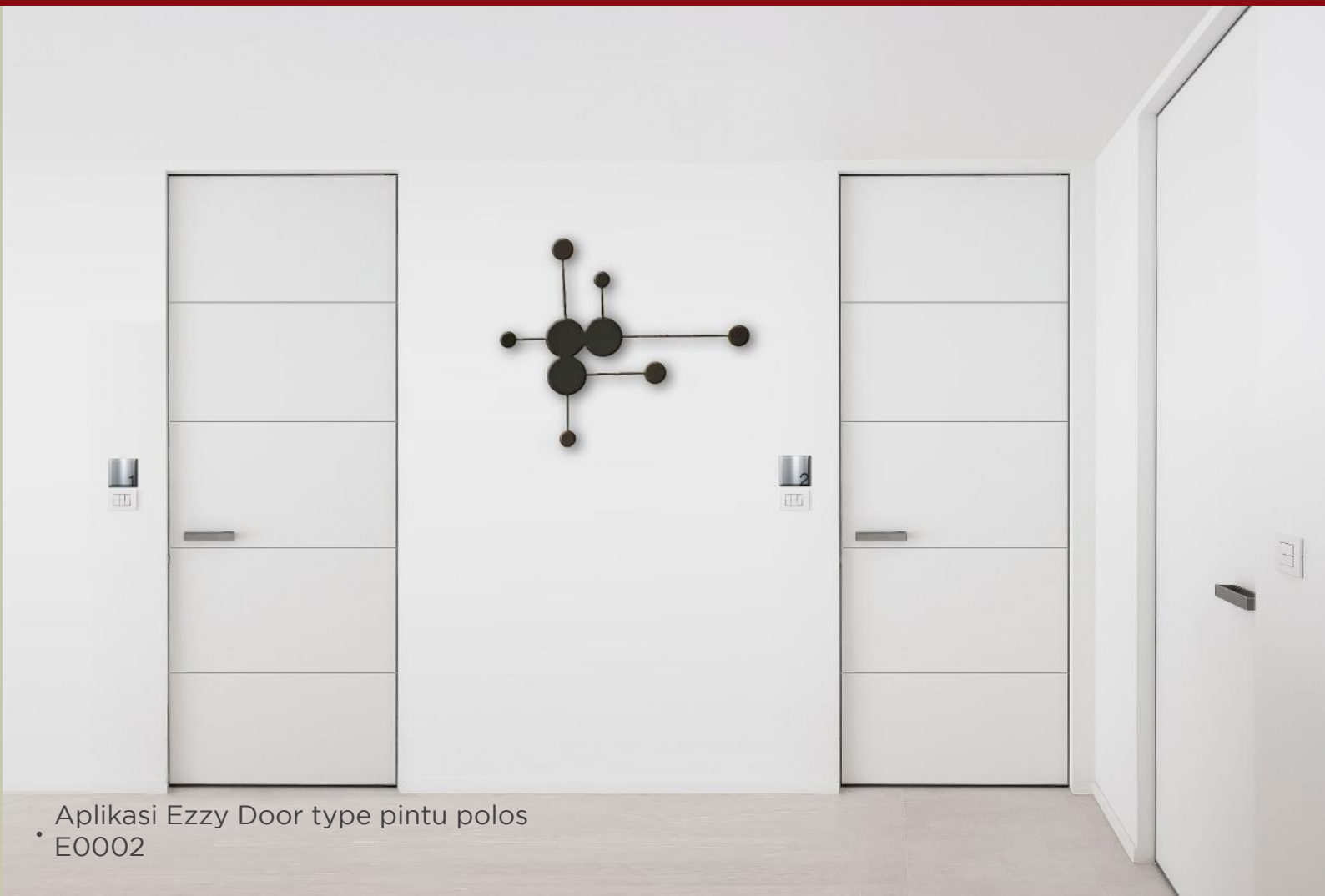
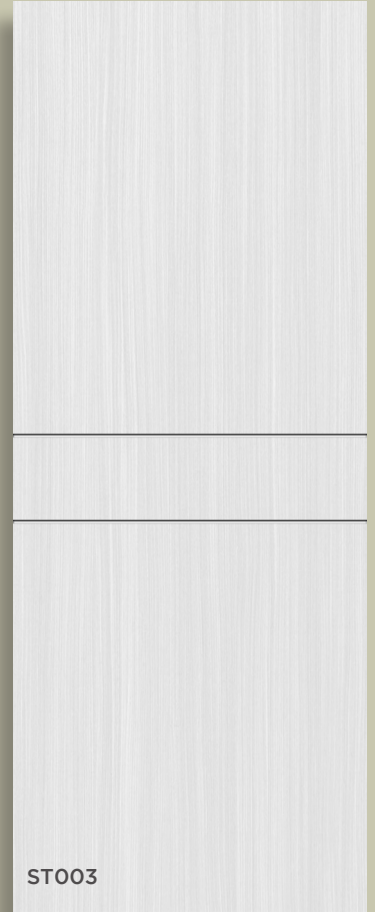

Aplikasi Ezzy Door type pintu polos
• E0002

KONSTRUKSI KUSEN

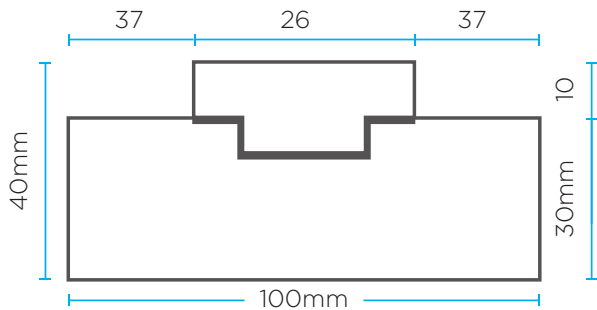

Spesifikasi Produk

- Ukuran
40 x 100 x 786/886/986 x 2140/2390mm
Ukuran Bukaan Dinding
796/896/996 x 2145/2395mm
- Material
LVL
- Kadar air:
10 - 14%
- Berat:
25 kg
- Material dan finishing
 - High Moisture Resistant (HMR), mutu tertinggi, tahan air, tahan panas
 - Warna Solid / High Moisture Resistant (HMR) / PVC Sheet

KONSULTASI DESAIN

Ahli kami akan memberi Anda saran terbaik tentang pintu terbaik yang paling sesuai dengan gaya dan kebutuhan Anda.

LAYANAN INSTALASI

Kami menyediakan jasa pemasangan untuk memastikan pintu anda terpasang dengan baik sesuai dengan kepuasan Anda.

LAYANAN PENGAWASAN LOKASI

Tim pengawasan lokasi kami akan bekerja sama dalam menangani proyek Anda dan memberikan instalasi tanpa kerumitan.



SERTIFIKASI



APLIKASI PRODUK

	KAYU LAPIS	FLOOR BASE PLYWOOD	FILM FACED PLYWOOD	LVL	OUTDOOR LAMINATED WOOD
1. Furnitur	●			●	●
2. Pekerjaan Interior	●	●		●	●
3. Lantai		●		●	●
4. Struktural	●			●	
5. Bekesting Support	●		●		
6. Dinding	●			●	●
7. Pintu	●			●	
8. Support Platforms			●	●	
9. Balok Atap				●	●
10. Pengemasan Alat Berat	●			●	
11. Lantai Dek				●	●
12. Pergola				●	●

Kami memiliki berbagai aplikasi produk yang menarik di luar daftar ini. Jadikanlah kami sebagai solusi dari perkayuan Anda.



PT SUMBER GRAHA SEJAHTERA

HEAD OFFICE Sampoerna Strategic Square, North Tower, 21st Floor
Jl. Jenderal Sudirman Kav. 45-46, Jakarta Selatan 12930, Indonesia
T (62 21) 576 1138 (Hunting) | F (62 21) 576 1152 - 575 1153 | T (62 21) 576 1158 (Marketing)

SAMKO TIMBER LIMITED

7500A Beach Road, #08-305/307 The Plaza, Singapore 199591 T (65) 6298 2189 | F (65) 6298 2187
www.sampoernakayoe.co.id

